

Čisté línie a jednoduchá konštrukcia.

Pracovné dosky

- Využití ergonomicky a efektívne celú pracovnú plochu vám umožnia optimálne rozmery a tvary pracovných dosiek radu HOBIS Uni.
- Hrúbka pracovnej dosky 25 mm a dôkladná konštrukcia zabezpečia, že pracovné stoly môžete rovnomerne zaťažiť až na 100 kg.
- Hrany ABS 2 mm ochránia stoly pred prípadným nešetrným zaobchádzaním.
- Káble od PC či stolovej lampy vám už nebudú na stole prekážať. V pracovnej doske sú umiestnené praktické priechodky, ktorými káble jednoducho zvediete pod dosku a tam zacvaknete do pripravených káblových držiakov.

Podnože

- Vybrať si môžete z troch typov moderných, vzdušných a maximálne pevných samonosných podnoží: UNI, UNI A a UNI O.
- Máte krivú podlahu? Nevadí. Nohy sú vybavené výškovou rektifikáciou, ktorá vám v prípade nerovnosti podlahy umožní dorovnať stôl až o 15 mm.
- Chcete ušetriť? Pripravili sme pre vás takzvané zdvojené podnože, kde jedna podnož tvorí základ pre 2 pracovné miesta. Takže pre 2 pracoviská použijete namiesto štyroch len dve nohy.
- Potrebujete naozaj veľkú pracovnú plochu? Na pracovný stôl napojte z boku reťaziaci stôl a tým vznikne veľkorysý pracovisko v tvare L. Vďaka dômyselnému systému napojenia sa v mieste spoja nepoužije noha a tým je pre vás zabezpečený voľný priestor pod oboma stolmi.

Celokovová podnož

Úsporný systém reťazenia

Kovové nohy v troch variantoch

- Iste oceníte možnosť pozdĺžneho reťazenia. Prvý stôl v rade je štandardný a k nemu sa napájajú ďalšie, tzv. reťaziace stoly. V mieste napojenia nie sú napríklad 2 nohy, takže oproti dvom štandardným, vedľa seba stojacím stolom ušetríte.
- V rade HOBIS Uni ponúkame celkom 42 pracovných rovných, rohových, rokovacích a prídavných stolov.

Montáž

- Kvôli jednoduchej manipulácii a doprave dodávame stoly rozložené v niekoľkých samostatných balíkoch. Tie sú starostlivo zabalené vo vrstvenom kartóne a zreteľne označené štítkami. Kovania sú súčasťou balenia.
- Pokiaľ sa rozhodnete pre montáž vlastnými silami, tak súčasťou každého balenia je prehľadný montážny návod, ktorý vás povedie krok za krokom.



ekológia

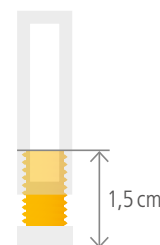

dorovnanie výšky

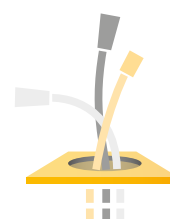

skrytá kabeláž



certifikácia EÚ



5 rokov záruka



jednoduchá montáž



systém reťazenia





HOBIS UNI biela / biela



Podnož stola UNI (str. 16)

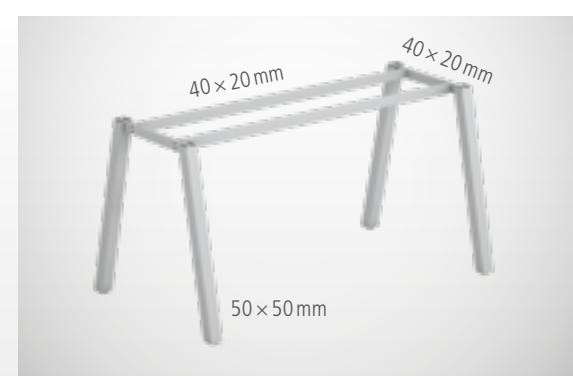

Podnož stola UNI A (str. 20)

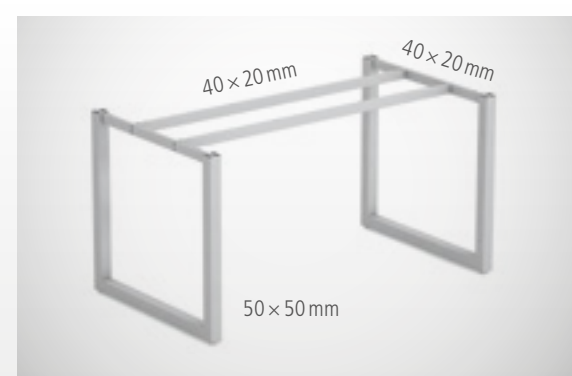

Podnož stola UNI O (str. 24)



HOBIS UNI O jelša / jelša

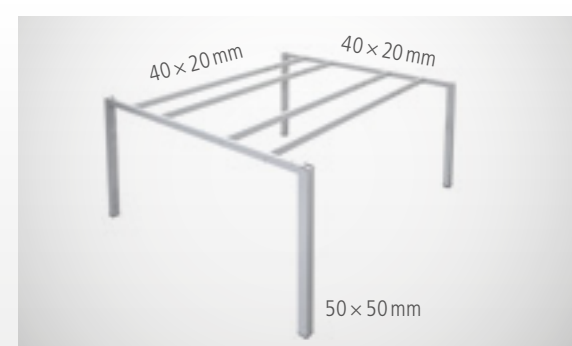

Zdvojená podnož je základom pre dve protíahlé pracovné miesta. Platí tiež pre UNI A a UNI O.



Režazenie kolmo veľkoryso rozšíri pracovný priestor do tvaru L. Platí tiež pre UNI A a UNI O.













Pozdĺžné režazenie stolov znamená úsporu peňazí a tiež viac miesta pod stolom. Platí tiež pre UNI A a UNI O.



STOLY UNI

PRACOVNÉ STOLY hĺ. 80 cm









				
US 800 80 × 75,5 × 80	US 800 R 80 × 75,5 × 80	US 1200 120 × 75,5 × 80	US 1200 R 120 × 75,5 × 80	US 1400 140 × 75,5 × 80
				
US 1400 R 140 × 75,5 × 80	US 1600 160 × 75,5 × 80	US 1600 R 160 × 75,5 × 80	US 1800 180 × 75,5 × 80	US 1800 R 180 × 75,5 × 80

Prehľad farebných kombinácií nábytku nájdete na strane 2 a 3









PRACOVNÉ STOLY hĺ. 80 cm

			
UE 1800 60 L 180 × 75,5 × 120 (80 × 60)	UE 1800 60 P 180 × 75,5 × 120 (60 × 80)	UE 1800 L 180 × 75,5 × 120 (80 × 40)	UE 1800 P 180 × 75,5 × 120 (40 × 80)

ZDVOJENÉ PRACOVNÉ STOLY hĺ. 160 cm (2 × 80 cm)

			
USD 1200 120 × 75,5 × 160	USD 1200 R 120 × 75,5 × 160	USD 1400 140 × 75,5 × 160	USD 1400 R 140 × 75,5 × 160
			
USD 1600 160 × 75,5 × 160	USD 1600 R 160 × 75,5 × 160	USD 1800 180 × 75,5 × 160	USD 1800 R 180 × 75,5 × 160

PRACOVNÉ STOLY hĺ. 60 cm

			
UE 800 80 × 75,5 × 60	UE 800 R 80 × 75,5 × 60	UE 1200 120 × 75,5 × 60	UE 1200 R 120 × 75,5 × 60
			
UE 1400 140 × 75,5 × 60	UE 1400 R 140 × 75,5 × 60	UE 1600 160 × 75,5 × 60	UE 1600 R 160 × 75,5 × 60

Rozmery sú uvedené v cm v poradí šírka × výška × hĺbka

REŤAZIACE STOLY KOLMÉ – ku stolom US (USD, UJ) 1600 a 1800



US 1200 RU 120 × 75,5 × 80



US 1400 RU 140 × 75,5 × 80



US 1600 RU 160 × 75,5 × 80



UE 1200 RU 120 × 75,5 × 60



UE 1400 RU 140 × 75,5 × 60



UE 1600 RU 160 × 75,5 × 60

DOPLNKY UNI

Univerzálny spojovací a vynášací uholník
pre stoly hl. 60 cm



UL 600 7 × 2,5 × 46

Univerzálny držiak PC



PC BELT 17 × _ × 28

Univerzálny spojovací a vynášací uholník
pre stoly hl. 80 cm



UL 800 7 × 2,5 × 66

Univerzálny káblový kanál pre stoly
120–180 cm



KUK 120–180 × 9 × 15

UNI – TECHNICKÝ POPIS

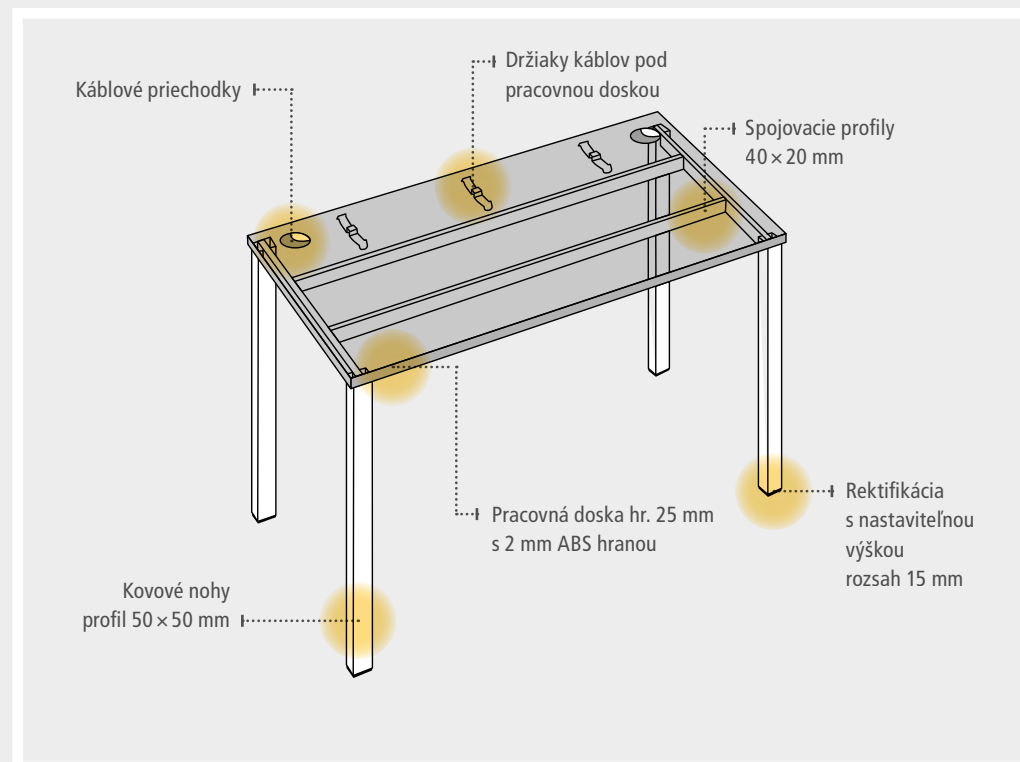

ROKOVACIE STOLY – bez priechodiek



UJ 1400 140 × 75,5 × 80



UJ 1400 R 140 × 75,5 × 80



UJ 1600 160 × 75,5 × 80



UJ 1600 R 160 × 75,5 × 80



UJ 1800 180 × 75,5 × 80

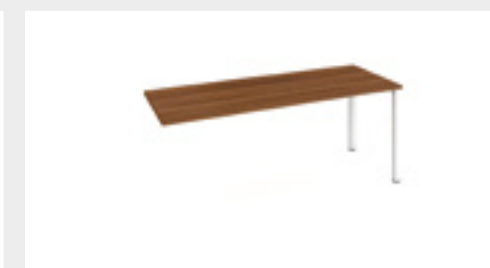

UJ 1800 R 180 × 75,5 × 80

UNI – TECHNICKÝ POPIS POZDĹŽNEHO REŤAZENIA

